

25 Typ 8200 Privacy

Schnurzug + Wendestab

Bestellnummer

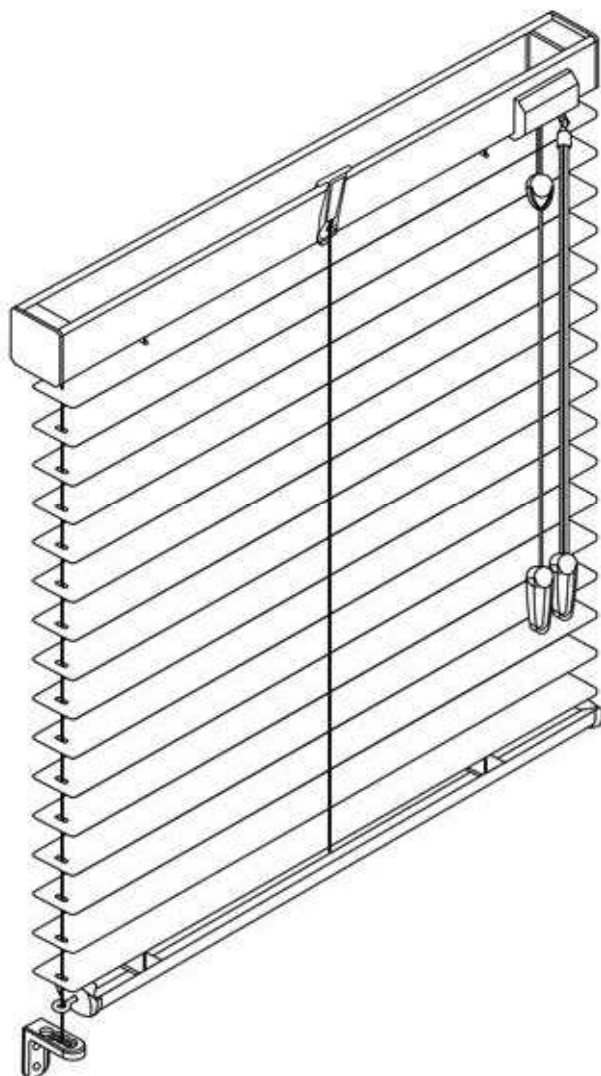

Merkmale

- Jalousie mit nach hinten versetzten Löchern, dadurch wird der Lichteinfall auf ein Minimum reduziert
- ideal für Büros und Schlaf- / Kinderzimmer
- frei hängende Anlage mit feststehender Oberschiene
- Heben und Senken der Lamellen erfolgt über einen Schnurzug
- Wenden der Lamellen mittels transparentem Wendestab
- Bedienseite links, rechts oder geteilt wählbar
- hochwertige Alu-Lamellen in 25 mm konkav-konvex gewölbt
- Oberschiene und Unterschiene aus lackiertem Stahl
- Oberschiene, Unterschiene sowie Schnüre und Kunststoffteile sind farblich den Lamellen angepasst
- Wand-, Decken- oder Klemmmontage
- Seitenführung (Pendelsicherung) gegen Aufpreis

Bestellnummer

| | |
|----------|---------------|
| Lamellen | 25 mm |
| Nummer | S-8270 |

Größenbereich

| | |
|------------|-----------------------------|
| Lamelle | 25 mm |
| Breite (B) | min. 320 mm max. 3300 mm |
| Höhe (H) | min. 200 mm max. 3000 mm |
| Fläche | max. 6,0 m ² |

Pakethöhe [P]

| Lamellen | 25 mm | |
|-------------|-----------|--|
| Anlagenhöhe | Pakethöhe | |
| 80 cm | 7,5 cm | |
| 100 cm | 8,0 cm | |
| 120 cm | 8,5 cm | |
| 140 cm | 9,0 cm | |
| 160 cm | 9,5 cm | |
| 180 cm | 10,0 cm | |
| 200 cm | 10,5 cm | |
| 220 cm | 11,0 cm | |
| 240 cm | 11,5 cm | |
| 260 cm | 12,0 cm | |
| 280 cm | 12,5 cm | |
| 300 cm | 13,0 cm | |

8200 Privacy

Zubehör / Option ohne Mehrpreis

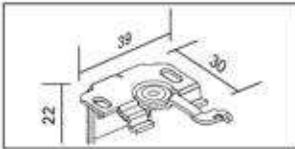

Wand- und Deckenträger
15.5372
silber

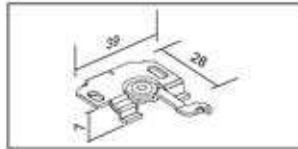

Deckenträger
15.5373
silber

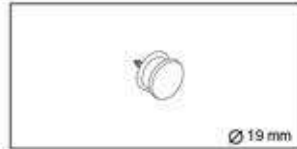

Schnurwickler
15.0107
weiß



Wendestab
15.0101
transparent
500 mm, 750 mm, 1000 mm,
1250 mm, 1500 mm

Zubehör / Option mit Mehrpreis

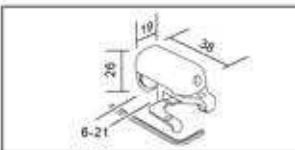

Klemmträger
15.0102
weiß, braun



Wandabstandswinkel klein
15.6679 15 - 40 mm
silber, weiß

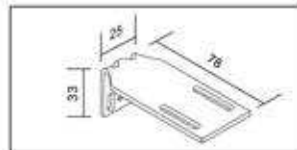

Wandabstandswinkel mittel
15.6678 40 - 60 mm
silber, weiß

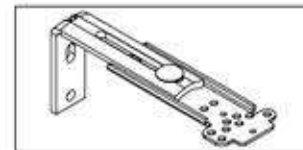

Wandabstandswinkel groß
15.6034 86 - 126 mm
weiß

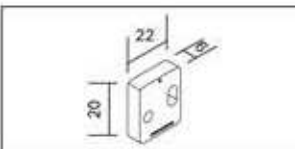

Abstandsblock
15.6140
weiß

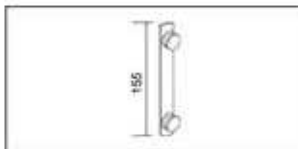

Schnurwicklerplatte
15.0108
selbstklebend, weiß, braun

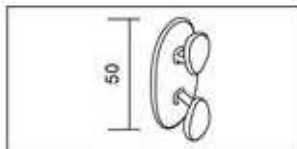

Schnurwicklerplatte klein
15.6144
selbstklebend, weiß

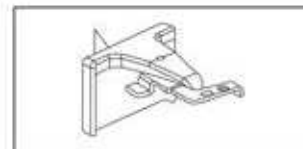

Klebeträger
15.0095
selbstklebend, weiß

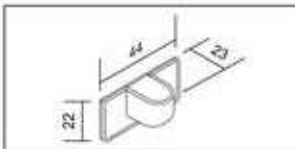

Magnethalter
15.1113 2 Stück
weiß



feuchtraumgeeignet
Erhältlich nur in den Farben:
1001, 1017

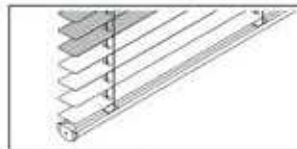

Farbwechsel

• Preise Option Lamellenbreite 25 mm auf Seite 79.

Seitenführung mit Mehrpreis



Klemmträger
15.0106
weiß, braun



Spannschuh
15.0105
transparent

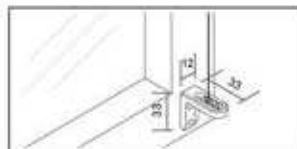

Spannwinkel
15.0104
transparent



Spannwinkel Metall
15.0103
silber, weiß, braun

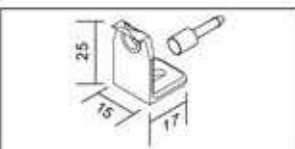

Unterschenenhalter mit Haltestift
15.0109
Set transparent



Klebeträger
15.0090, selbstklebend, weiß

Montageart



Wand/Flügel
Abb. Wand- und Deckenträger

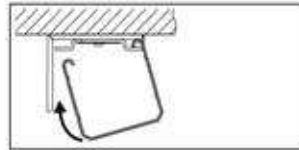

Decke/Glasfalz
Abb. mit Deckenträger

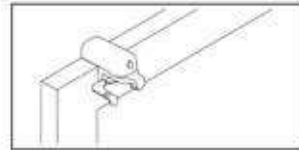

Klemmontage

Aufmaß

Montage im Glasfalz

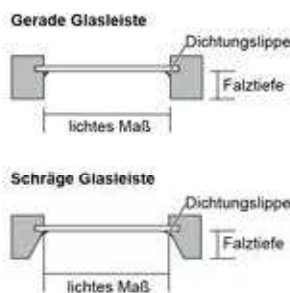
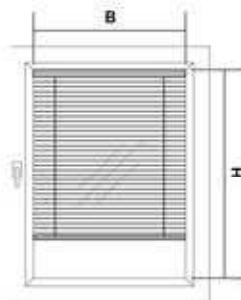

Mit Deckenträger

Bestellbreite B = liches Maß minus mind. 4 mm
Bestellhöhe H = liches Maß minus mind. 10 mm

Achtung!
Die Falztiefe muss mind. 19 mm betragen!
Dichtungslippe beachten!

Montage in der Fensterlaibung

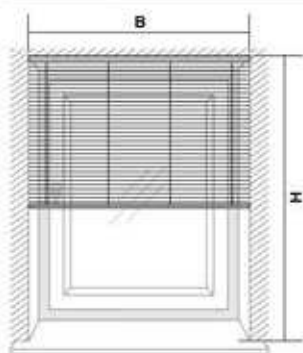

Mit Deckenträger oder Wand- und Deckenträger

Bestellbreite B = liches Maß minus mind. 10 mm
Bestellhöhe H = liches Maß minus mind. 15 mm

Achtung!
Kontrollieren Sie die Maße an mehreren Stellen! Beachten Sie bei dieser Montageart, dass sich das Fenster nach der Montage noch öffnen (kippen) lässt.
Pakethöhe beachten!

Montage vor der Fensterlaibung

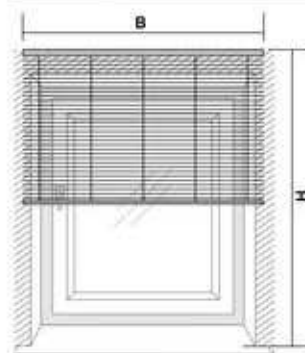

Mit Deckenträger oder Wand- und Deckenträger

Bestellbreite B = Breite nach Wunsch
Bestellhöhe H = Höhe nach Wunsch

Achtung!
Achten Sie bitte auf vorstehende Hindernisse (z. B. Fensterbänke, Heizkörper)!
Pakethöhe beachten!

Montage auf dem Fensterflügel

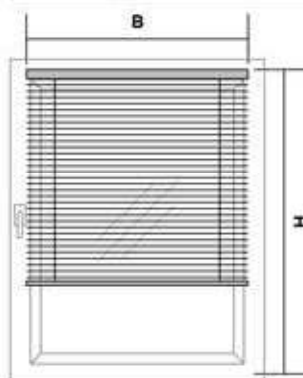

Mit Wand- und Deckenträger

Bestellbreite B = Breite nach Wunsch
Bestellhöhe H = Höhe nach Wunsch

Achtung!
Achten Sie bitte auf vorstehende Hindernisse (z. B. Fenstergriffe, Beschlagteile)!

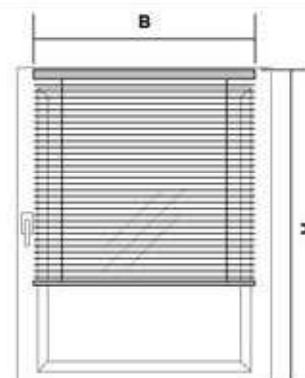

Mit Klemmträger

Bestellbreite B = Breite nach Wunsch
Bestellhöhe H = Flügelhöhe minus mind. 15 mm

Achtung!
Achten Sie bitte auf vorstehende Hindernisse (z. B. Fenstergriffe, Beschlagteile)!

