

16 Typ 8100 Mono

25 Kette

Bestellnummer

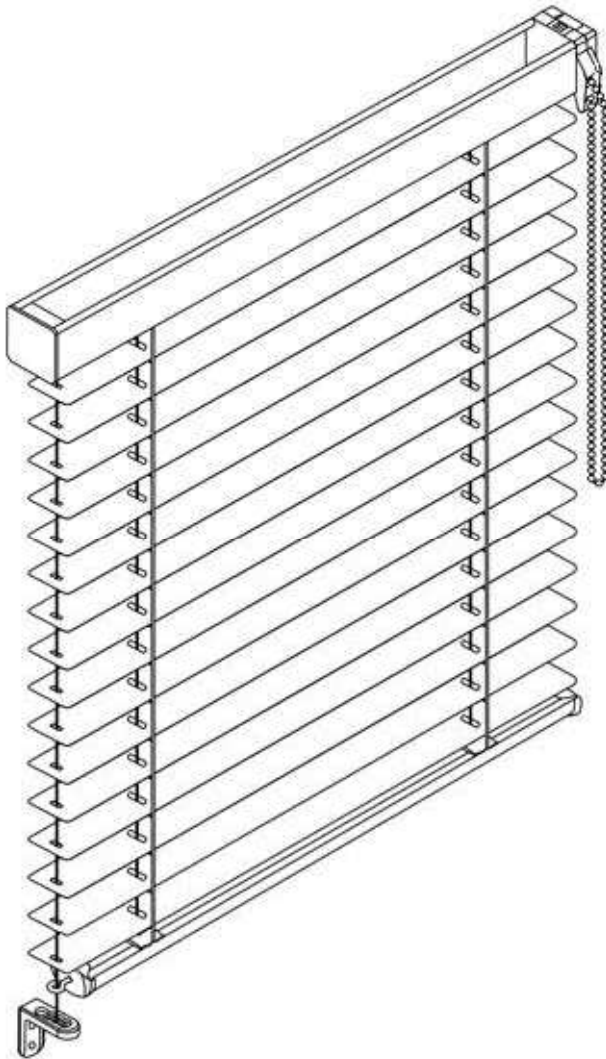

Merkmale

- frei hängende Anlage mit feststehender Oberschiene
- Heben, Senken und Wenden der Lamellen erfolgt über eine Endloskette
- Bedienseite links oder rechts, frei wählbar
- hochwertige Alu-Lamellen in 16 oder 25 mm konkav-konvex gewölbt
- Oberschiene und Unterschiene aus lackiertem Stahl
- Oberschiene, Unterschiene sowie Schnüre und Kunststoffteile sind farblich den Lamellen angepasst
- Wand-, Decken- oder Klemmmontage
- Seitenführung (Pendelsicherung) gegen Aufpreis

Bestellnummer

Lamellen	16 mm	25 mm
Nummer	S-8161	S-8171

Größenbereich

Lamellen	16 mm	25 mm
Breite (B)	min. 380 mm max. 2700 mm	min. 380 mm max. 3300 mm
Höhe (H)	min. 200 mm max. 2300 mm	min. 200 mm max. 3000 mm
	H > 2000 mm = B min. 460 mm	H > 2000 mm = B min. 460 mm
Fläche	max. 6,0 m ²	max. 6,0 m ²

Pakethöhe [P]

Lamellen	16 mm	25 mm
Anlagenhöhe	Pakethöhe	Pakethöhe
80 cm	7,5 cm	7,5 cm
100 cm	8,0 cm	8,0 cm
120 cm	9,0 cm	8,5 cm
140 cm	9,5 cm	9,0 cm
160 cm	10,0 cm	9,5 cm
180 cm	10,5 cm	10,0 cm
200 cm	11,0 cm	10,5 cm
220 cm	11,5 cm	11,0 cm
240 cm		11,5 cm
260 cm		12,0 cm
280 cm		12,5 cm
300 cm		13,0 cm

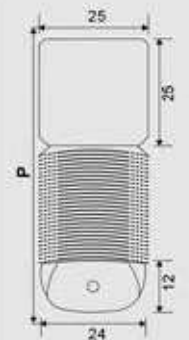

Zubehör / Option ohne Mehrpreis

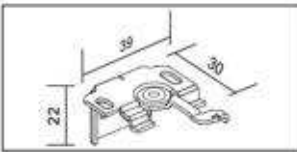

Wand- und Deckenträger
15.5372
silber

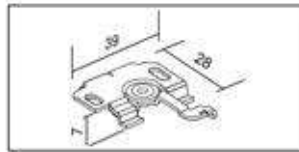

Deckenträger
15.5373
silber

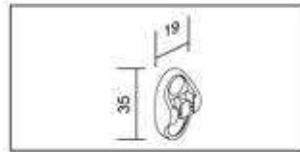

Kettenhalter offen
15.0132
weiß, grau



Endloskette, Bedienlänge

24.5412	500 mm
24.5413	750 mm
24.5414	1000 mm
24.5415	1250 mm
24.5416	1500 mm
24.5417	1750 mm
24.5418	2000 mm
24.5419	2500 mm
24.5422	3000 mm
24.5423	3500 mm

weiß, grau schwarz, anthrazit

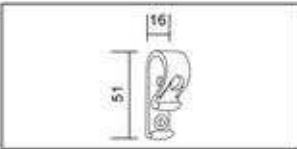

Kettenhalter transparent
26.1517
transparent

Zubehör / Option mit Mehrpreis

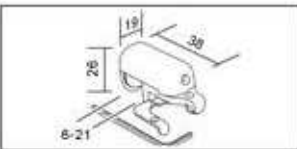

Klemmträger
15.0102
weiß, braun



Wandabstandswinkel klein
15.6679 15 - 40 mm
silber, weiß

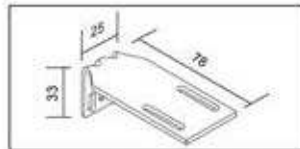

Wandabstandswinkel mittel
15.6678 40 - 60 mm
silber, weiß

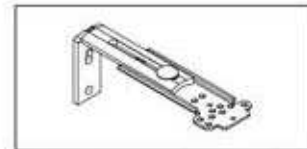

Wandabstandswinkel groß
15.6034 86 - 126 mm
weiß

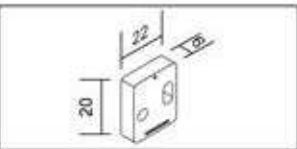

Abstandsblock
15.6140
weiß

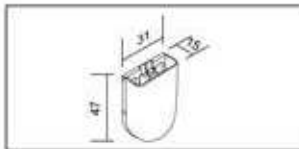

Kettenhalter geschlossen
15.0119
weiß



Kettenabreißsystem
26.0643
weiß



Endloskette Metall
Bedienlänge 500 - 3500 mm
24.5412, silber

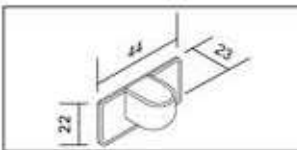

Magnethalter
15.1113 2 Stück
weiß

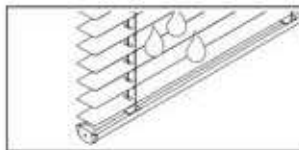

feuchtraumgeeignet
Erhältlich nur in den Farben:
1001, 1017

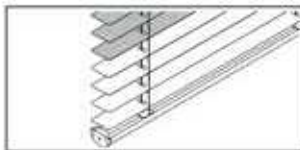

Farbwechsel

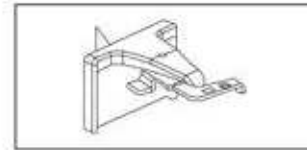

Klebeträger
15.0095
selbstklebend, weiß

Preise Optionen Lamellenbreite 16 mm auf Seite 25
Preise Optionen Lamellenbreite 25 mm auf Seite 29

Seitenführung mit Mehrpreis

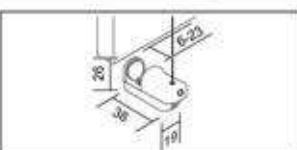

Klemmträger
15.0106
weiß, braun



Spannschuh
15.0105
transparent

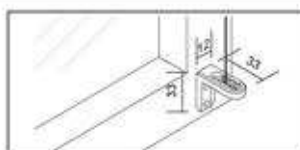

Spannwinkel
15.0104
transparent

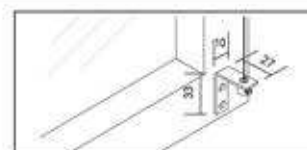

Spannwinkel Metall
15.0103
silber, weiß, braun

Seitenführung mit Mehrpreis



Klebeträger
15.0090, selbstklebend, weiß

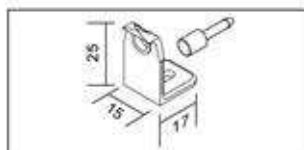

Unterschienenhalter mit Haltestift
15.0109 Set, transparent

Montageart



Wand/Flügel
Abb. Wand- und Deckenträger

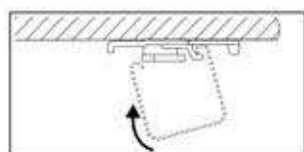

Decke/Glasfalz
Abb. mit Deckenträger

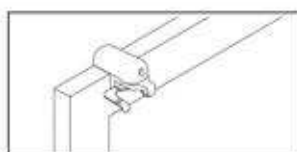

Klemmontage

Aufmaß

Montage im Glasfalz

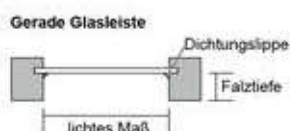
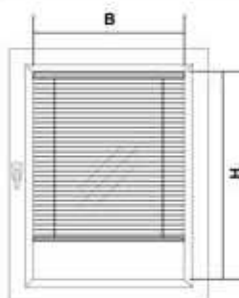

Mit Deckenträger

Bestellbreite B = liches Maß minus mind. 4 mm
Bestellhöhe H = liches Maß minus mind. 10 mm

Achtung!
Die Falztiefe muss mind. 19 mm betragen!
Dichtungslippe beachten!

Montage auf dem Fensterflügel

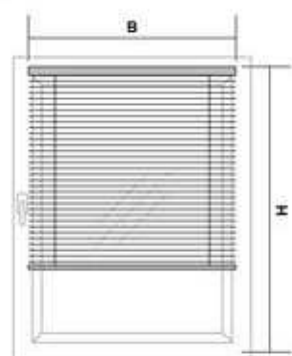

Mit Wand- und Deckenträger

Bestellbreite B = Breite nach Wunsch
Bestellhöhe H = Höhe nach Wunsch

Achtung!
Achten Sie bitte auf vorstehende Hindernisse (z. B. Fenstergriffe, Beschlagteile)!

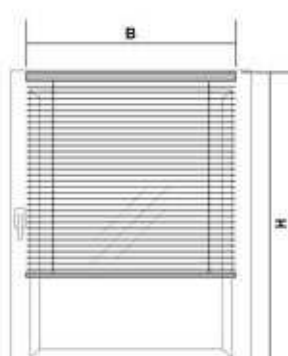

Mit Klemmträger

Bestellbreite B = Breite nach Wunsch
Bestellhöhe H = Flügelhöhe minus mind. 15 mm

Achtung!
Achten Sie bitte auf vorstehende Hindernisse (z. B. Fenstergriffe, Beschlagteile)!

Montage in der Fensterlaibung

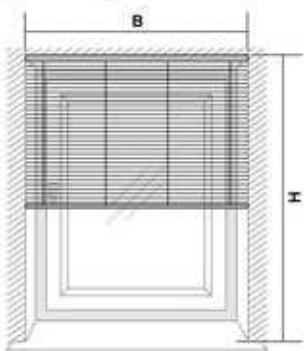

Mit Deckenträger oder Wand- und Deckenträger

Bestellbreite B = liches Maß minus mind. 10 mm
Bestellhöhe H = liches Maß minus mind. 15 mm

Achtung!
Kontrollieren Sie die Maße an mehreren Stellen! Beachten Sie bei dieser Montageart, dass sich das Fenster nach der Montage noch öffnen (kippen) lässt.

Montage vor der Fensterlaibung

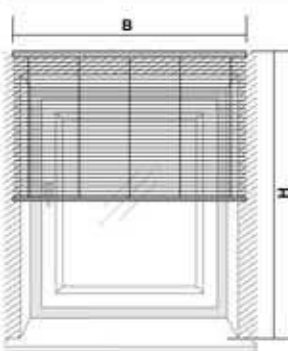

Mit Deckenträger oder Wand- und Deckenträger

Bestellbreite B = Breite nach Wunsch
Bestellhöhe H = Höhe nach Wunsch

Achtung!
Achten Sie bitte auf vorstehende Hindernisse (z. B. Fensterbänke, Heizkörper)!
Pakethöhe beachten!

Explosionszeichnung

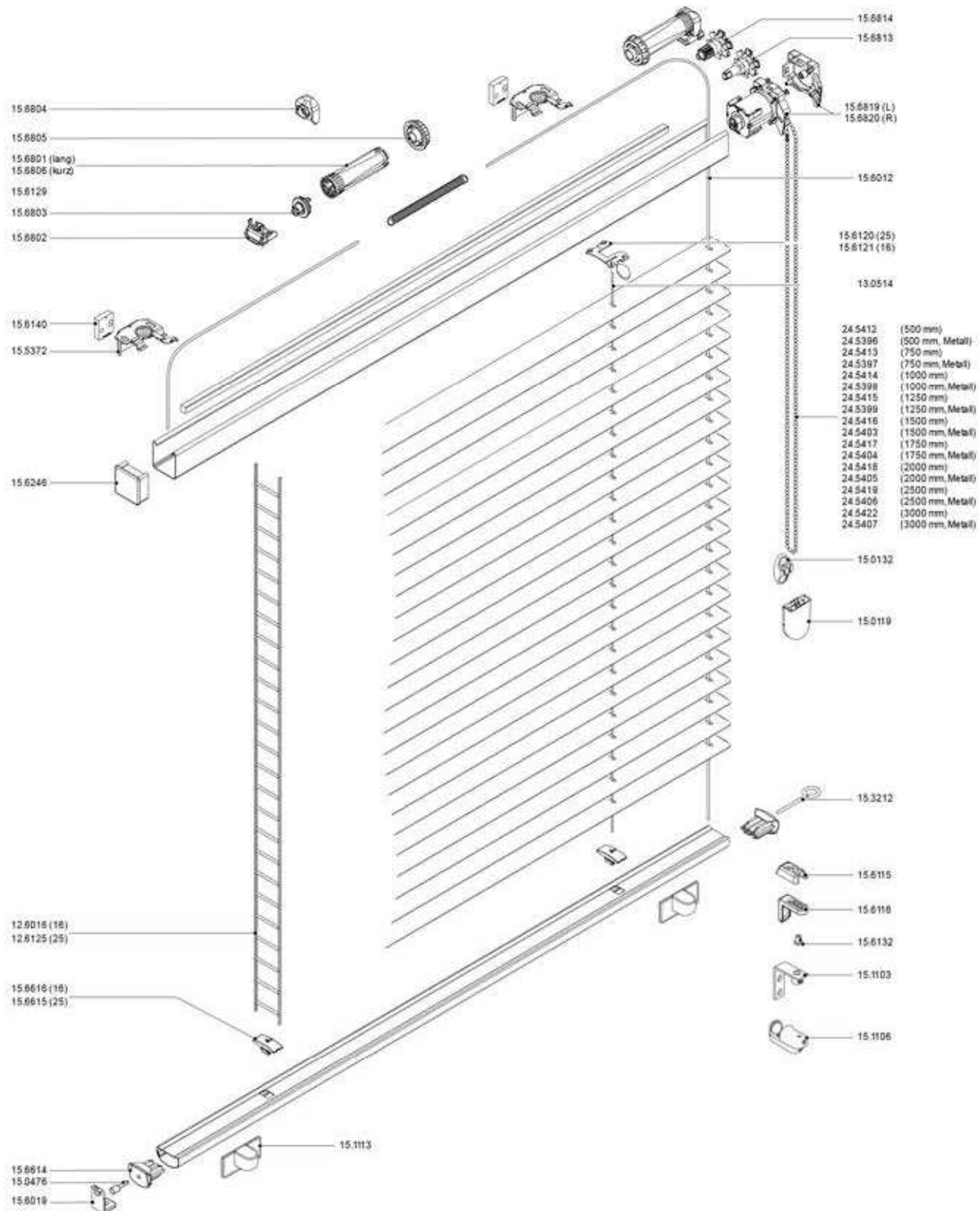

Die Preise der einzelnen Komponenten finden Sie unter Jalousie Einzelteile ab Seite 198.